

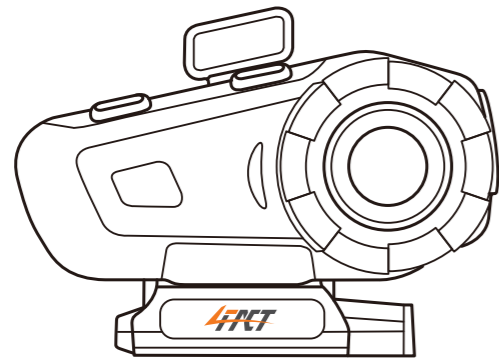

Helmet Bluetooth 사용설명서



설치 방법

1. 클립
3M 양면 테이프 (헬멧용 접착제로 사용)
실리콘 패드 (클립 설치용으로 사용)

2. 장착제를 이용한 설치 방법

3. 3M 양면 테이프 + 클립으로 설치

F1을 분리 - 구멍과 같이 도장 스테이션을 위해서 덮고 3M을 뒤로 붙입니다.
비교 - 마이크로는 힘 가하여 찾아내고, 스피커는 3M을 가하여 찾아냅니다.
간격 소파서 접착이 관해서 너무 얇은 패드를 사용해야 더 기밀하게 만들 수 있습니다.

01

조작 방법

부위별 기능안내

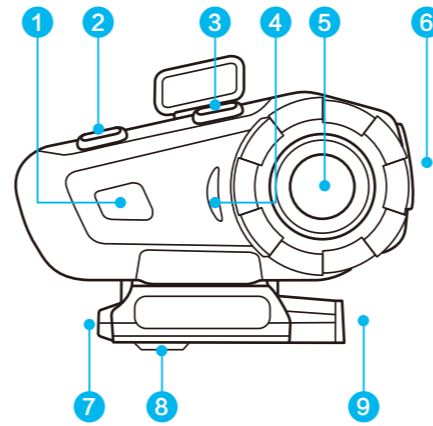

- 1 통화버튼
- 2 음량 내리기 / 이전
- 3 음량 올리기 / 다음
- 4 LED 표시등
- 5 기능버튼
- 6 충전 / 데이터
- 7 헤드폰 / 마이크
- 8 음성다이얼
- 9 AUX 입력

02

연결 방법

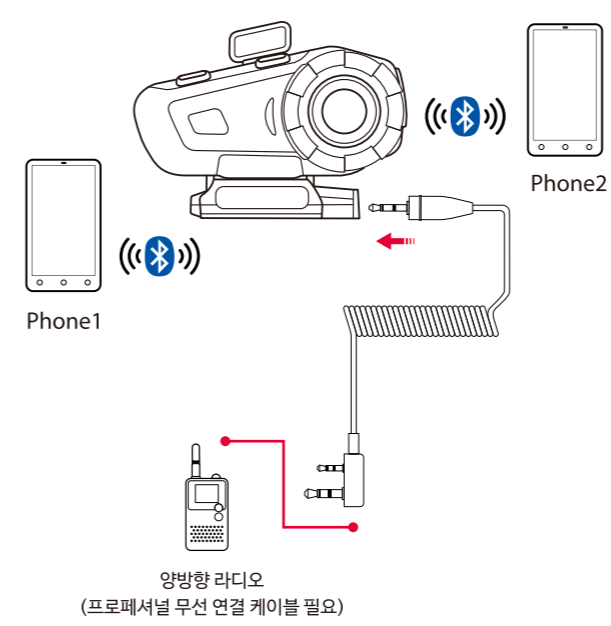

3.5mm 커넥터가있는 모든 경치는 전송 라인을 통해 F1에 음성 신호를 전송할 수 있습니다.

03

충전 방법

충전하는 방법

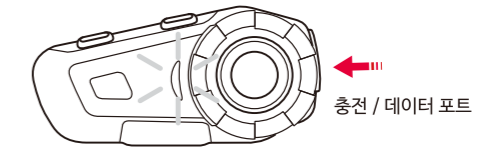

처음 사용할 때는 흰색 표시등이 꺼질 때까지 장치를 충전하십시오.

1. 케이블을 장치 및 PC USB 포트에 연결하십시오.
2. 케이블이 연결되면 흰색 표시등이 켜지고 충전이 시작됩니다. 배터리가 가득 차면 흰색 표시등이 자동으로 꺼집니다. (배터리를 충전하려면 2 시간이 필요합니다).

※ 자동차 나 오토바이의 전원에 직접 사용하지 마십시오. 불안정한 전원으로 인해 장치가 손상 될 수 있습니다.

메모리 지우기

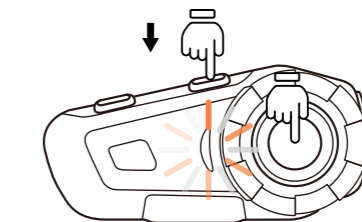

메모리 지우기 : 장치가 켜져있을 때 볼륨 + 와 전원 버튼을 동시에 3 초 동안 누릅니다. 그런 다음 F1은 다른 장치와의 페어링 메모리를 지웁니다.

04

전원 감지 및 알림 기능

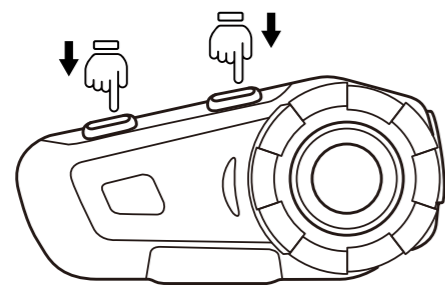

저전력 알림 : 전력이 10 % 미만일 때, 기능 버튼의 흰색 표시등이 깜박이고 음성 메시지가 10 % 미만의 전력을 알릴 경우 즉시 충전하십시오.

전원 감지 기능 : F1에는 전원 감지 기능이 있습니다. 장치가 켜져있을 때 볼륨-와 볼륨 + 버튼을 동시에 짧게 누르면, 녹색 된 음성 메시지가 알려줄 것입니다.

배터리가 90% 이상입니다.
배터리가 50% 이상입니다.
배터리가 50% 미만입니다.
배터리가 10% 미만입니다. 충전이 필요합니다.

05

스위치 켜기 / 끄기

스위치 켜기

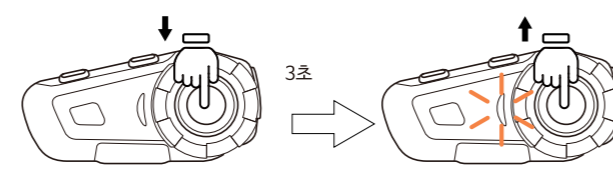

LED 표시등이 주황색으로 깜박일 때까지 기능 버튼을 3 초 동안 누릅니다. "4FACT 시작" 음성 안내가 나옵니다.

스위치 끄기

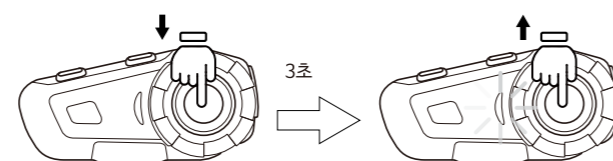

장치가 켜지면 LED 표시등이 흰색으로 깜박일 때까지 기능 버튼을 3 초 동안 누르면 "4FACT 종료" 음성 안내가 들립니다.

06

핸드폰 기능

휴대 전화와 페어링

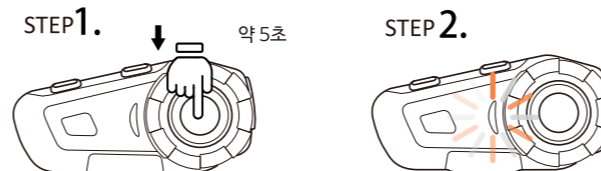

장치가 켜져 있으면 기능 버튼을 길게 누르면 기능 버튼에서 흰색과 주황색 표시등이 깜박이며 페어링 모드로 들어갑니다.

휴대폰 블루투스를 전환하고 F1을 선택하면 페어링이 완료됩니다. 음성 메시지도 페어링 완료라고 표시됩니다.

참고 : 페어링이 완료되면 휴대폰 오디오와 미디어 오디오가 모두 선택되어 있는지 확인하십시오. 그렇지 않으면 통화나 음악을 처리 할 수 없습니다.

휴대폰 기능

통화 : 통화버튼을 한번 짧게 누른다.
전화 끊기 : 통화 후 통화 버튼을 한 번 짧게 누른다.
통화 거부 : 통화버튼을 2초간 길게 누르십시오.
제다이얼 : 통화버튼을 짧게 두 번 누르십시오.
Volume Up : 말하는 동안 Volume +를 누른다.
Volume Down : 말하는 동안 Volume -를 누른다.

07

음성 명령

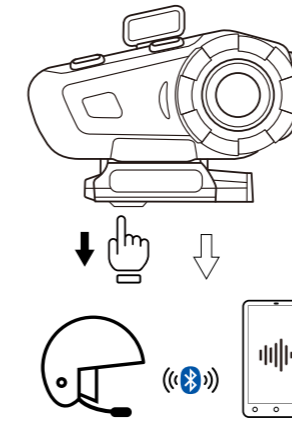

F1이 휴대폰과 페어링되면 음성 다이얼 버튼을 짧게 누릅니다. 음성 명령 기능이 자동으로 켜집니다.

※ 음성 명령 기능이 내장 되어있는 휴대전화에서 작동됩니다.

음악 재생

재생 : 디바이스가 켜져 있을 때, 기능 버튼을 한 번 누른다.
일시정지 : 음악재생 중일 때, 기능 버튼을 한 번 누른다.
Volume Up : 음악재생 중일 때, Volume +를 한번 누른다.
Volume Down : 음악재생 중일 때, Volume -를 한번 누른다.
이전재생 : 음악재생 중일 때, Volume -를 길게 2초간 누른다.
다음재생 : 음악재생 중일 때, Volume +를 길게 2초간 누른다.

08

구성품 & 정보

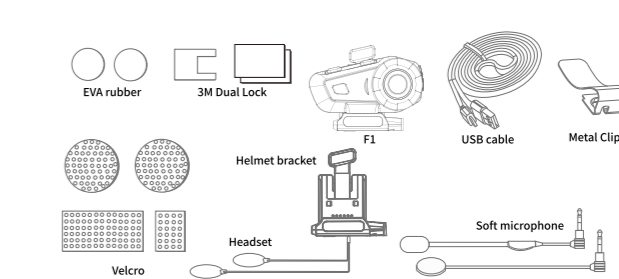

기술 규격

블루투스 버전	5.0+EDR	배터리 종류	충전식 리튬 폴리머 배터리
주파수	2.4 GHz	배터리 재질	리튬 이온 폴리머
무게	40 g	배터리 모델	802048
사이즈	80 x 40 x 25 mm	용량	790 mAh
완성 시 대기 시간	15일	전압	3.7 V
통화 가능 시간	12시간		
충전 시간	약 2.5시간		

판매원 4FACT
주소 서울시강서구 양천로 400-12 308호
A/S문의 02)6951-4404

본 제품의 보증 기간은 1년입니다. 보증은 제품 구입일로부터 적용되며 구매영수증 및 구매내역서를 기준으로 증빙 됩니다.

09