

尺寸:100\*130mm

Bluetooth

F3

Helmet Bluetooth

사용설명서

4FACT



4FACT

설치 방법



1. 듀얼락 설치방법



3M 듀얼락 스티커를 F3 어댑터 후면과 헬멧에 부착하여 설치가 가능합니다.

2. 클립 설치방법



- 도크스테이션에 클립을 삽입하고, 클립을 헬멧에 고정합니다.
- 고정된 도크스테이션에 F3를 장착합니다.
- 헬멧 모양에 따라 패드를 선택하여 F3의 위치를 조절할 수 있습니다.
※ 도크스테이션에 F3를 장착할 때, 도크스테이션 상단의 고정 레버를 다시 한번 당겨 F3 어댑터에 정확히 고정시켜야 합니다.

조작 방법

1. 외관 / 기능

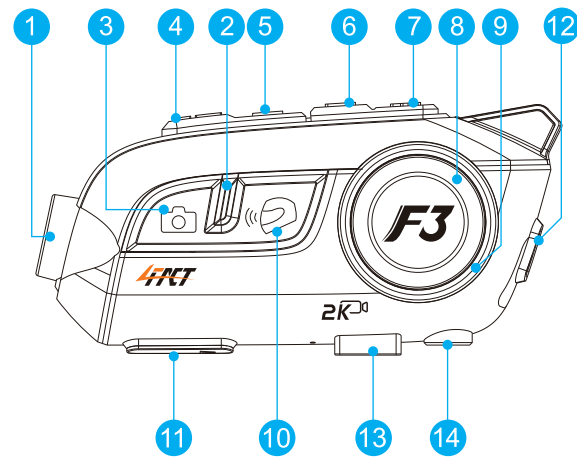

- 1 카메라 8 블루투스 표시등
2 카메라 표시등 9 기능 버튼
3 사진 촬영 버튼 10 인터콤 버튼
4 비디오 버튼 11 MicroSD카드
5 카메라 전원 버튼 12 헤드폰/마이크 입력
6 음량 내리기 / 다음 13 충전 입력
7 음량 올리기 / 이전 14 AUX 입력

블루투스 기능

블루투스 기기와 페어링

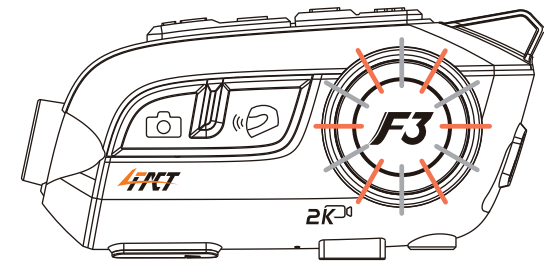

장치가 켜진 상태에서 기능 버튼을 약 5-7초간 길게 누릅니다. 블루투스 표시등이 깜박이며, '페어링' 음성이 송출됩니다.

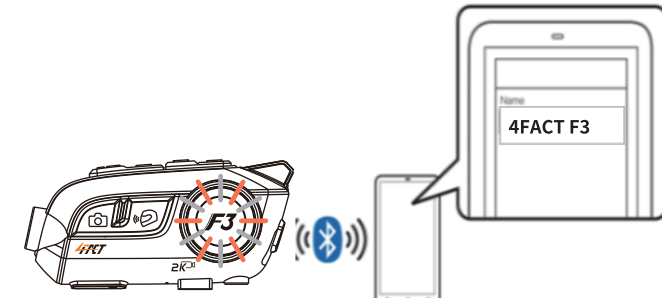

핸드폰의 Bluetooth 기능을 켜고, "4FACT F3"를 선택 하십시오. 페어링이 완료 되면, 음성 메시지에서 "연결되었습니다."라고 알려줍니다. 참고 : 페어링 완료 후 휴대폰 오디오와 미디어 모두 선택되어 있는지 확인하십시오. 그렇지 않으면 통화나 음악을 처리할 수 없습니다.

유선 연결

인터콤 기능

인터콤 연결

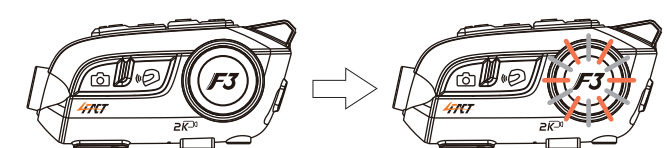
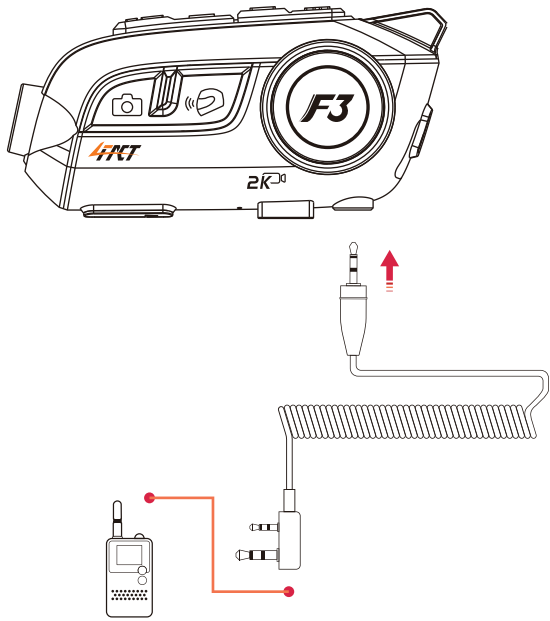

- 1. F3 장치가 켜진 상태에서 인터콤 버튼을 약 5초간 길게 누릅니다.
2. 블루투스 표시등이 흰색과 주황색으로 천천히 깜박이며 '서칭' 음성이 송출됩니다.
3. 인터콤 연결할 또 다른 F3 장치에서도 동일하게 장치가 켜진 상태에서 인터콤 버튼을 약 5초간 길게 눌러 인터콤 검색 모드로 전환합니다.
4. 두 기기 모두 인터콤 검색 모드로 전환되었을 경우, 자동으로 인터콤 연결이 완료됩니다.

뮤직 셰어링 (음악 공유 기능)

Step 1: A기기를 인터콤 검색 모드로 전환합니다. B기기를 인터콤 검색 모드로 전환합니다. 연결이 되면 A, B 두 기기의 표시등이 깜박이는 것을 멈춥니다.
Step 2: A기지에서 인터콤 버튼을 눌러 인터콤 대화 기능을 끄고, 볼륨 + 버튼을 두 번 누르면 음악공유 기능이 켜집니다.

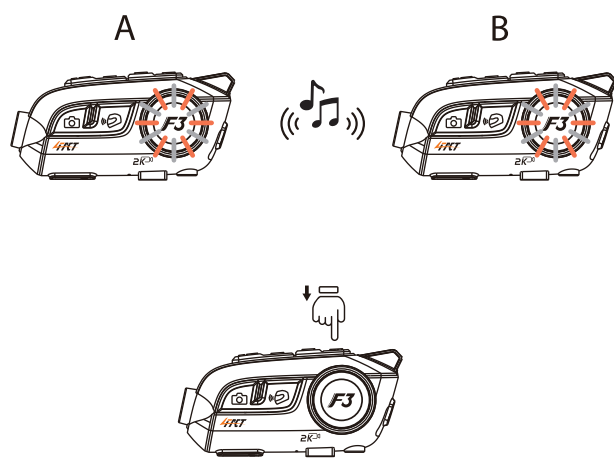

만일 B기기의 음악을 공유하기 위해서는 A기기의 음악을 일시 정지한 다음, 위의 단계를 따라 진행하면 됩니다.
· 음악공유 기능은 2인 인터콤 모드에서만 작동합니다.
· 음악공유 기능을 사용하기 전, 음악이 재생 중인 경우 음악을 먼저 일시정지 해야합니다.

멀티 인터콤

멀티 인터콤 연결

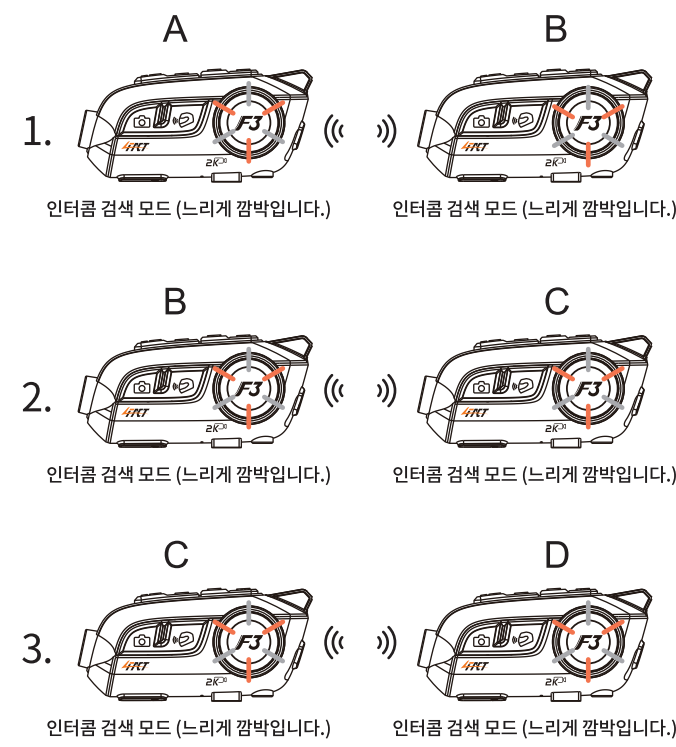

최대 4개의 F3 제품까지 멀티 인터콤 연결이 가능합니다.

멀티 인터콤

멀티 인터콤 Step 1: A와 B 기기를 모두 켭니다. A 기기를 인터콤 검색 모드로, B 기기를 인터콤 검색 모드로 전환합니다. A와 B가 페어링 되면 인터콤 표시등이 켜집니다.
Step 2: C 기기를 켭니다. A 기기의 인터콤 버튼을 짧게 누릅니다. 인터콤 표시등이 꺼지면 B 기기를 인터콤 검색 모드로, C 기기를 인터콤 검색 모드로 전환합니다. B 및 C 기기가 페어링 된 후 A 기기의 인터콤 버튼을 짧게 누릅니다.
Step 3: D 기기를 켭니다. B 기기의 인터콤 버튼을 짧게 누릅니다. 인터콤 표시등이 꺼지면 C 기기를 인터콤 검색 모드로, D 기기를 인터콤 검색 모드로 전환합니다. C 및 D 기기가 페어링 된 후 B 기기의 인터콤 버튼을 짧게 누릅니다.

멀티 인터콤 모드에서, 수신 통화로 인해 연결이 끊어지면, 통화 후 자동으로 다시 연결됩니다. 거리 또는 특수한 상황에 의해 인터콤이 중단될 경우, 인터콤 버튼을 누르면 다시 연결됩니다.

멀티 인터콤 재연결 방법

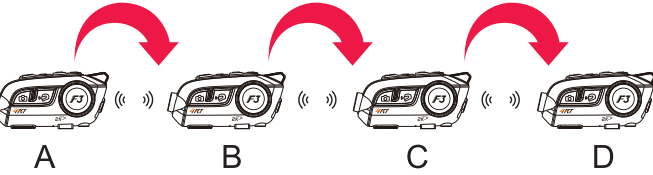

멀티 인터콤 재연결 Step 1: 4개의 F3 기기에 각각 연결된 모든 블루투스 장치를 끕니다.
Step 2: C와 D 기기를 켜고, C 기기의 인터콤 버튼을 눌러 D 기기와 연결합니다.
Step 3: B 기기를 켜고 B 기기의 인터콤 버튼을 눌러 C 기기와 D 기기를 연결합니다.
Step 4: A 기기를 켜고 A 기기의 인터콤 버튼을 눌러, B, C, D 기기와 연결합니다. 모든 F3 기기의 인터콤 연결이 완료되면, 블루투스 장치를 다시 켭니다.

카메라 & 비디오 기능

카메라 켜기

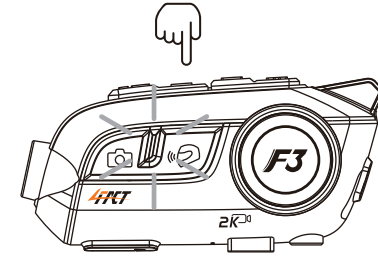

카메라 전원이 꺼져 있을 때, MicroSD카드를 삽입하고, 카메라 전원 버튼을 약 5-7초간 누르면 카메라가 켜집니다.

사진 촬영

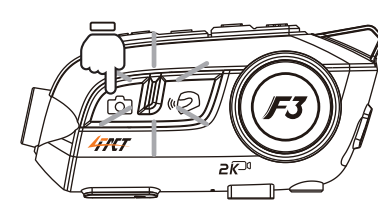

카메라 전원이 켜져 있을 때 사진 촬영 버튼을 한 번 누르면 카메라 표시등이 흰색으로 한 번 깜박이며 사진이 촬영됩니다.

비디오 촬영

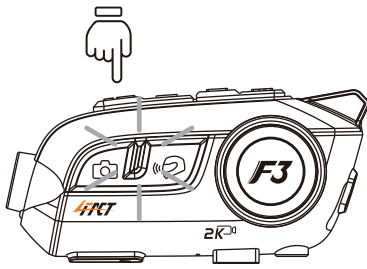

카메라 전원이 켜져 있을 때 비디오 버튼을 한 번 누르면 '녹화시작' 알림음이 송출되며, 비디오 녹화가 진행됩니다. 이때 카메라 표시등은 흰색으로 깜박거립니다. 녹화가 진행되고 있을 때, 다시 비디오 버튼을 한 번 누르면 '녹화종료' 알림음이 송출되며, 녹화가 종료됩니다. 이때 카메라 표시등은 다시 흰색으로 유지됩니다.

비디오 마이크 전환

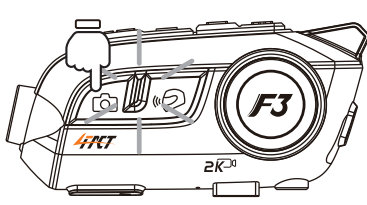

비디오 녹화가 진행 중일 때, 카메라 버튼을 한 번 누르면 녹화되는 비디오의 마이크가 전환됩니다. 카메라 버튼을 한 번 누르면, '외부 마이크 모드' 알림음이 송출되며, 외부의 마이크로 녹화가 진행됩니다. 카메라 버튼을 다시 한 번 누르면, '내부 마이크 모드' 알림음이 송출되며, 내부의 마이크로 녹화가 진행됩니다. ※ 애플리케이션을 통해서도 설정이 가능합니다.

WIFI & APP

APP Download

아래의 QR 코드를 스캔하여 4FACT CAM 앱을 스마트 폰에 다운로드 하십시오.

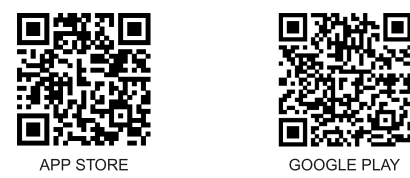

WIFI

WIFI 켜기/끄기

켜기: 카메라 전원이 켜진 상태에서 카메라 전원 버튼을 한 번 누르면 WIFI 기능이 켜집니다. 끄기: WIFI 기능이 켜진 상태에서 카메라 전원 버튼을 한 번 누르면 WIFI 기능이 꺼집니다. WIFI 기능이 켜지면 카메라 표시등이 주황색으로 계속 깜박입니다.
※ WIFI 기능을 활성화하기 위해서는 SD카드를 삽입해 주셔야 합니다.
※ WIFI 기능은 실시간 화면, 영상 확인, 카메라 설정 변경을 할 때만 연결이 필요합니다.
※ 영상 녹화 시에는 WIFI 연결이 필요하지 않습니다. (WIFI 기능 연결 중에는 영상 녹화가 불가능합니다.)
※ WIFI 기능 사용 시에는 모바일 데이터 기능을 꺼주시기 바랍니다. (데이터 충전 가능성이 있습니다.)
※ F3 기기에서 송출되는 WIFI 신호는 인터넷 신호가 아니기 때문에 '인터넷 연결이 확실치 않음', '인터넷에 연결되지 않음' 등으로 표기되는 상황이 정상 연결된 상황입니다.

휴대기에서 WIFI를 켜고 휴대기 설정을 열어 WIFI 목록에서 'MOTODV-XXXX'를 찾아 선택하고 WIFI 비밀번호 '12345678'을 입력하면 WIFI 연결이 완료됩니다. (XXXX는 기기의 고유번호이며, 기기가마다 다른 번호로 표시됩니다.)

에서는 비디오의 음성을 설정할 수 있습니다.

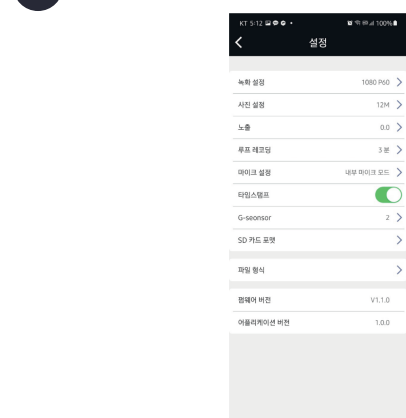

휴대기와 연결되면, 아래와 같은 이미지를 확인할 수 있습니다.

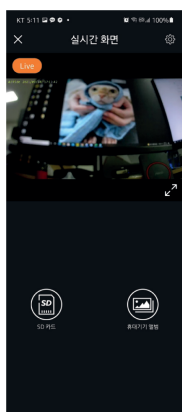

에서 촬영된 비디오와 사진을 미리 볼 수 있습니다. 는 SD카드에서 핸드폰으로 다운로드 된 비디오와 사진을 확인할 수 있습니다.

WIFI가 연결되면 헬멧에 맞는 올바른 각도로 조정하고, 원하는 비디오 모드를 설정합니다. 녹화를 시작하거나 사진을 찍으면 WIFI는 자동으로 해제됩니다.

메모리 카드 (MicroSD카드)

최대 128G MicroSD카드를 지원합니다. MicroSD카드는 Class 10 이상이어야 합니다. 처음 사용할 때는 포맷된 MicroSD카드를 사용해야 합니다.

카메라 표시등

흰색불

- ① 전원을 켤 때 한 번 깜박이고, 대기 상태 일 때는 흰색 표시등이 유지됩니다.
② 사진을 찍을 때 한 번 깜박입니다.
③ 비디오 촬영 중에는 계속 깜박이고, 촬영이 종료되면 깜박임을 멈춥니다.

주황불

- ① WIFI 기능이 켜지면 깜박입니다.
② 휴대기와의 연결시 주황색 표시등이 유지됩니다.
③ WIFI 기능이 꺼지면 표시등이 꺼집니다.

촬영시간

2K 30FPS 사용 시 5.5시간
1K 60FPS 사용 시 4.5시간
1K 30FPS 사용 시 6.5시간

Tips

흰색과 주황색 표시등이 번갈아 깜박이는 것은 MicroSD카드에 오류가 있음을 의미하며, 사진이나 영상을 찍을 수 없으며 MicroSD카드를 교체해야 합니다.

비디오 모드는 1440P(2K) 30FPS / 1080P(FHD) 60FPS를 지원합니다. MicroSD카드는 Class 10 이상이어야 합니다. MicroSD카드가 인식이 안 될 경우 포맷된 MicroSD카드인지 확인하십시오.

F3는 5V 1.0A 지속 충전을 권장합니다. 고속 충전을 할 경우 기기 손상의 원인이 될 수 있습니다. (최대 5V 2.0A 까지 충전 가능)

기술규격

Table with 4 columns: Specification, Value, Specification, Value. Includes details like Resolution (5.0+EDR), Frequency (2.4 GHz), Weight (111g), Size (105 x 54 x 43 mm), etc.

주황불

① 전원을 켤 때 한 번 깜박이고, 대기 상태 일 때는 흰색 표시등이 유지됩니다.
② 사진을 찍을 때 한 번 깜박입니다.
③ 비디오 촬영 중에는 계속 깜박이고, 촬영이 종료되면 깜박임을 멈춥니다.

주황불

① WIFI 기능이 켜지면 깜박입니다.
② 휴대기와의 연결시 주황색 표시등이 유지됩니다.
③ WIFI 기능이 꺼지면 표시등이 꺼집니다.

촬영시간

2K 30FPS 사용 시 5.5시간
1K 60FPS 사용 시 4.5시간
1K 30FPS 사용 시 6.5시간

본 제품의 보증 기간은 1년입니다. 보증은 제품 구입일로부터 적용되며 구매영수증 및 구매내역서를 기준으로 증빙 됩니다.